

アトム 上吊式引戸金具 HR(ソフトクローズタイプ)

(単位:mm)

ゆっくり閉まる引戸

■引戸が閉じる約50mm手前でブレーキが働き、後は手を添えなくてもゆっくり自動で閉まります。

※本製品は一般家庭向けの製品です。
※約1.2kgfの開扉力で開閉できます。

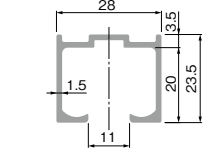
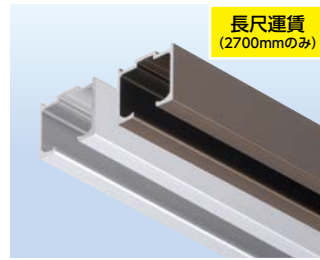
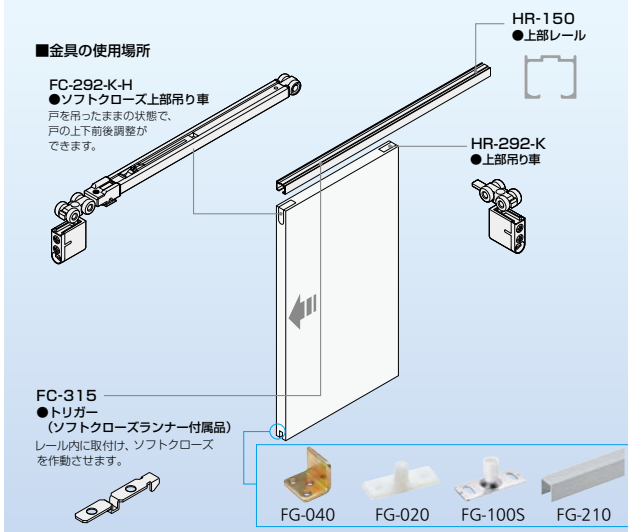

⚠️ 施工上のご注意

対応の引戸は下記の通りです。
●引戸の重量: 30kg以下/枚
●引戸の厚さ: 24mm以上 (FG-100S、FG-210 使用の場合 27mm以上)

居室やクローゼットの引戸に。

上部レール HR-150

商品コード	色	長さ(mm)	価格
138-7061	シルバー	1800	1本 4,400円 (税抜き)
138-7063		2700	1本 6,600円 (税抜き)
138-7062	アンバー	1800	1本 4,600円 (税抜き)
138-7064		2700	1本 6,900円 (税抜き)

●材質: アルミ押出し材 ●ねじ穴: φ4.5穴 φ7.5皿 ●ねじ穴間隔: 300mm ※取付ねじ別途

FC-292-K-H

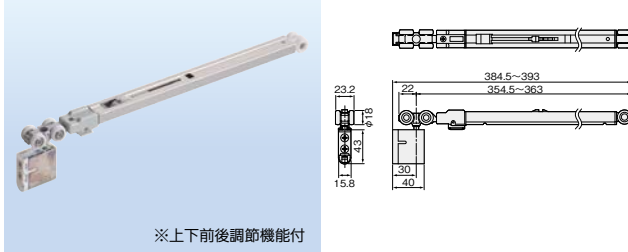

付属部品



上下前後調整機能付

ソフトクローズ上部吊り車 FC-292-K-H

商品コード	色	価格
138-7069	DG色	1セット 13,450円 (税抜き)

●金属ベアリング
●材質: 本体/PA66・PB・鋼・ステンレス鋼、カップ/亜鉛合金、車輪/POM、鋼

HR-292-K

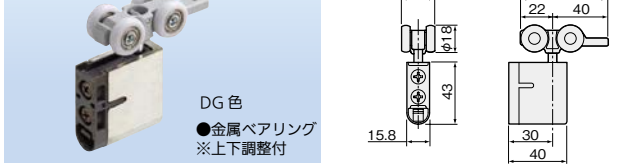

上下前後調整機能付

上部吊り車 HR-292-K

商品コード	色	価格
138-7067	DG色	1個 4,330円 (税抜き)

●金属ベアリング
●材質: 本体/66ナイロン・PBT樹脂・鋼、カップ/亜鉛合金、車輪/POM・鋼
※戸と上部レールのすきま寸法は5~12mm調整できます。

FG-040

戸の欠込み溝の幅が小さくて済むため戸厚の薄い場合に適しています。

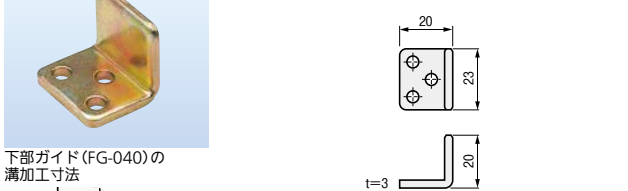

下部ガイド FG-040

商品コード	仕上げ	価格
138-7054	クロメート	1個 250円 (税抜き)

●材質: 鋼
●取付ねじ: ⊕丸木ねじ 3.8×20 3本付

FG-020

樹脂製で戸の当たりがソフトで、建具とのスリ音も微小なタイプです。

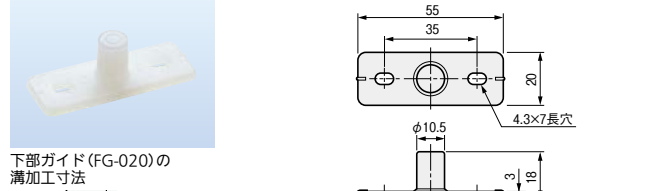

下部ガイド FG-020

商品コード	色	価格
138-7055	乳白色	1個 290円 (税抜き)

●材質: 6ナイロン
●取付ねじ: ⊕トラスタッピンねじ 4×25 2本付

FG-100S

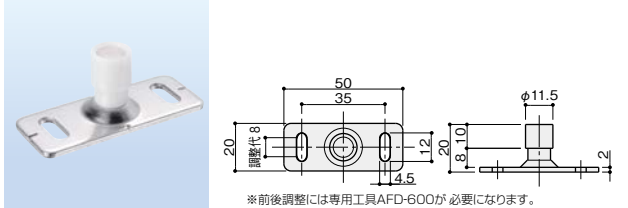

下部ガイド FG-100S

商品コード	仕上げ	価格
138-7079	スズ コバルトメッキ	1個 550円 (税抜き)

●材質: ステンレス
●取付ねじ: 六角タッピンねじ 4×16 2本

別売 FG-100Sの前後調整時に必要な専用スパナ



FG-210

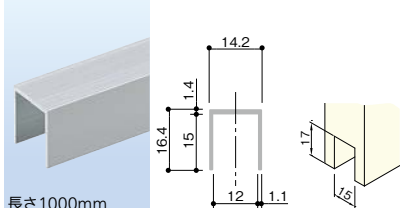

引戸下部溝用ガイドレール FG-210

商品コード	色	価格
138-7080	シルバー	1本 2,100円 (税抜き)

●材質: アルミ押出し材
●取付ねじ: φ5.5穴、φ7.5皿

- 建具金物
- 最新情報は
こちらから
-
- 金物
- 錠前・鍵
 - 物件管理ロック・キーボックス・南京錠
 - 建具金物
 - ラバトリー金物
 - 窓金物
 - 網戸張替部材
 - 連結金具・金網
 - 家具金物
 - ねじ・釘・アンカー
 - パリアフリー
 - 金物
 - 接着・テープ・清掃・補修
 - 水まわり
 - 防犯
 - 耐震・防災
 - 収納・内装
 - ペット用品
 - 建築資材
 - 道具・工具
 - お役立ちコーナー
 - 豆知識
 - ご利用方法

設計ガイド ソフトクローズタイプ

■金具の納まり参考図

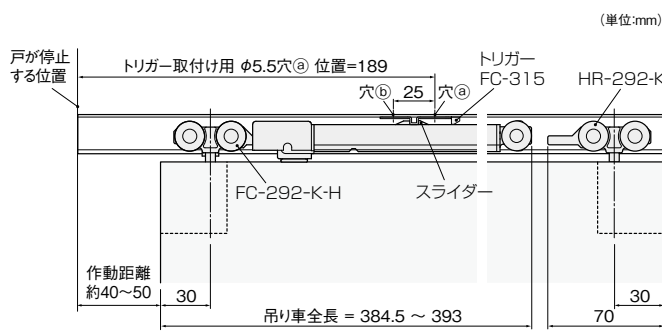
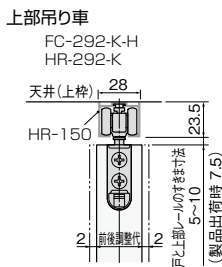

■戸の加工寸法参考図
上部吊り車の取付け加工寸法

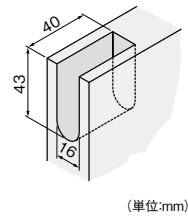

下部ガイドFG-100Sの場合

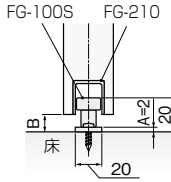

●戸の高さ寸法の求め方

戸の高さ = 枠の内寸高さ - 23.5mm(上部レール) - 戸と上部レールの最大すきま寸法(左図参照) - 3mm - A
 ※上式で戸の高さを求めることにより、戸と上部レールのすきま寸法範囲で上下調整ができます。
 ※上式の3mmは、戸を下に調整した際、戸を下部ガイドに接触させないための逃げ寸法です。
 ※Aは下部ガイドの厚み

●B(下すきま寸法)の求め方

B = 枠の内寸高さ - 戸の高さ - 23.5mm(上部レール) - 戸と上部レールのすきま寸法
 ※戸と上部レールのすきま寸法は左図参照の範囲内で任意の寸法を設定できます。

施工方法 ソフトクローズタイプ

■金具の取付け方法

1. 上部吊り車の取付け

- 上部吊り車ホルダー部のレバーをつまんで、ホルダー部とカップ部とを分離します。
- カップ部のみ戸の木口加工部に取付けてください。

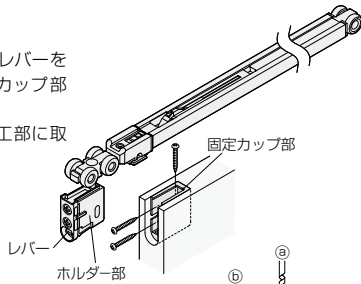

2. レールの穴あけ

- レール芯の所定位置③にφ5.5の貫通穴をあけます。(2ヶ所)

〈ご注意〉
レール内に残った切り粉は取り除いてください。

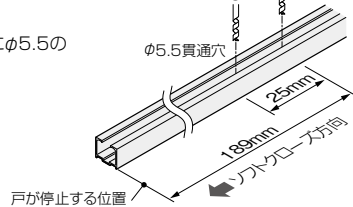

3. レールの取付け

- レール取付けの前に、図の方向で上部吊り車をレール内に挿入します。

〈ご注意〉
スライダが図の位置になっているか確認し、なっていない場合は、押して戻しておきます。

- 上枠にレールを取付けてください。

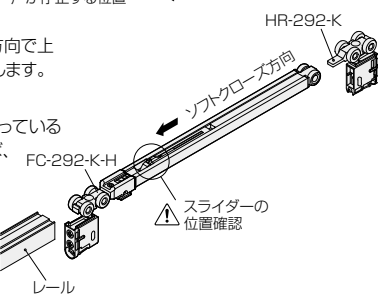

4. トリガーの取付け

- トリガーをトリガー取付け用治具にセットします。
- レール取付け後、2.であけた穴③に上記治具を図に示す方向でレール内部に押し込み、添付ねじでトリガーを固定します。

〈ご注意〉

※治具はトリガーが完全に固定されるまで、押し当て続けてください。
 ※トリガーをレールに取付けたときにトリガーがレール内の溝にまっすぐ入るようにしてください。

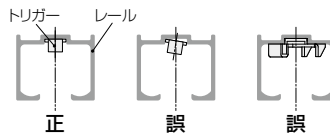

※必ず手回しドライバーで締め付けてください。
 ※トリガーが溝に入っていない状態でねじを締め付けると、トリガーが変形します。

- 完全に固定されたら、取付治具を下に引き抜き、残りの穴③をねじ止めしてください。

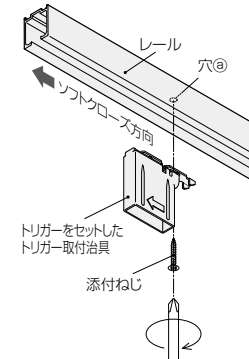
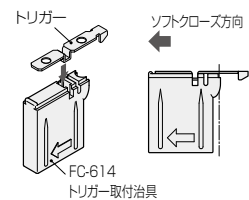

5. 下部ガイドの取付け

- 戸の下部に引戸用下部溝用ガイドレールを取付けます。(FG-210使用の場合)
- 下部ガイドを床の所定の位置に取付けてください。垂直に戸が吊り込めるよう、取付け位置に注意してください。

■戸の吊り込み

- 下部ガイドに戸の下部ガイド溝を差し込みます。
- カップ部にホルダー部をしっかりと差し込みます。
 ※しっかりと差し込み、抜けないことをご確認ください。

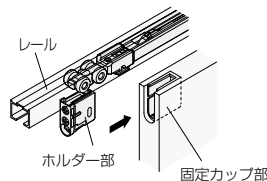

■戸の位置調整

- 戸を吊ったままで、ホルダー部の上下調整ねじを回すと戸の上下調整ができます。

※ソフトクローズの速度調整はできません。

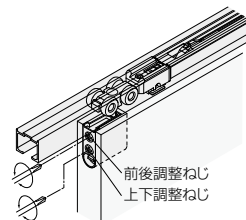

■ソフトクローズの初回動作

- 戸を戸先側の方にゆっくりと動かしてください。



- スライダからパチンツと音がしたら戸を止めてください。

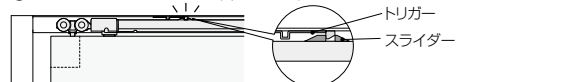

- トリガーが下からみえるまで、戸を逆方向に動かしてください。

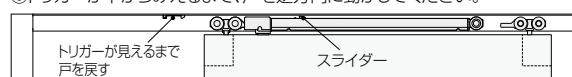

最新情報は
こちらから



金物

錠前・鍵

物件管理ロック・キーボックス・南京錠

建具金物

ラバトリー金物

窓金物

網戸張替部材

連結金具・金網

家具金物

ねじ・釘・アンカー

パリアフリー

金物

接着・テープ・清掃・補修
水まわり

防犯

耐震・防災

収納・内装

ペット用品

建築資材

道具・工具

お役立ち
コーナー

豆知識

ご利用方法